

## Klawiatura sterująca SY KCS8-B-UK (8 klawiszy) Czarna UK



# 2 659,92 zł

2 162,54 zł netto



OPIS



**Seria kontrolerów klawiaturowych KCS** jest idealna do zarządzania małymi i średnimi projektami, kontrolując ograniczoną liczbę urządzeń końcowych z centralnej lokalizacji. Sterowniki z klawiaturą KCS nadal mają dużą moc, ponieważ wygodnie obsługują polecenia asynchroniczne i warunkowe sprzężenie zwrotne, ale ich siła tkwi w niewielkiej obudowie z pojedynczym gniazdem i ich łatwością użytkowania.

Mimo że zostały zoptymalizowane jako jednostki sterujące do pojedynczych pomieszczeń, w większych zdecentralizowanych projektach nasze produkty z serii KCS bezproblemowo współpracują ze sterownikami z klawiaturą KC. Większość przypadków użycia w takich projektach można znaleźć w sektorach edukacyjnym, korporacyjnym, handlowym i IT. Jednak coraz więcej projektów pojawia się w sektorze mieszkaniowym, a w szczególności w projektach dotyczących automatyzacji. Niezależnie od wymagań, seria kontrolerów klawiatur KCS zapewni najbardziej opłacalne rozwiązanie.

Pod panelem znajdują się dwa dedykowane porty RS232 i dwa porty Flexi, które można skonfigurować jako porty RS232 lub IR. Dostosowywanie Flexi-portów, ogólna obsługa poleceń szeregowych, manipulacja wejściami/wyjściami, kolorami i innymi ustawieniami odbywa się za pośrednictwem aplikacji NebulaStudio®, potężnej, ale intuicyjnej platformy "bez kodu", umożliwiającej szybki rozwój

zdecydowanej większości projektów.

Pomimo wszystkich opisanych powyżej funkcji i niewielkich rozmiarów, zachowano smukły wygląd poprzedniej serii klawiatur, z czystymi liniami podkreślającymi minimalistyczny design, który naturalnie wtapia się w otoczenie. Zdajemy sobie również sprawę z wyzwań i rygorów rzeczywistych środowisk instalacyjnych i zgodnie ze wszystkimi naszymi produktami AV, klawiatury KCS zostały zaprojektowane tak, aby zapewnić solidne właściwości elektryczne i mechaniczne. Wszystkie warianty formatu, UK, EU i USA mają całkowicie metalową obudowę i aluminiową płytę czołową wykończoną w kolorze czarnym, białym lub klasycznie aluminiowym.

Kontrolery klawiaturowe KCS są dostępne w wersjach z 4, 6 lub 8 podświetlanymi przyciskami RGB. Dostępne są również warianty z pokrętkiem z paskiem LED umożliwiającym regulację parametrów poprzez obrót.

**Przyciski z podświetleniem RGB** - każdy przycisk można ustawić na określony rzeczywisty kolor i poziom intensywności, co pozwala na harmonizację grup przycisków wyświetlających subtelne lub przesadne zmiany. Miękkie przejścia umożliwiają płynne przejścia między stanami podświetlenia, tworząc bardziej wyrafinowane wrażenia użytkownika. Wszystkie przyciski można oznaczyć za pomocą dostarczonego arkusza legendy lub własnych etykiet i zabezpieczyć przezroczystymi nasadkami. Narzędzie do usuwania nasadek (CRT) jest dołączone do każdego kontrolera KC, aby pomóc w usuwaniu nasadek, jeśli zajdzie potrzeba wymiany etykiety w przyszłości.

**Elastyczne porty komunikacyjne** - Dostępne są dwa dedykowane porty RS232 z pełnym duplexem, a także dwa porty Flexi, które można skonfigurować zgodnie ze specyficznymi wymaganiami projektu. Każdy port Flexi-port może działać jako pełnoduplexowy port RS232, port kombi składający się z półduplexowego portu RS232 i emitera podczerwieni lub dwóch emiterów podczerwieni.

**Porty I/O** - dostępne są 4 cyfrowe porty I/O, z których każdy może być skonfigurowany jako port wejściowy lub wyjściowy. Porty te mogą współpracować z urządzeniami zasilanymi napięciem 24 V DC i są zdolne do pochłaniania prądu (pull low) do 200 mA. Porty są zabezpieczone przed nadmiernym prądem i wstecznym EMF z obciążeń indukcyjnych, takich jak przekaźniki. Włączenie wejściowych rezystorów podciągających zapewnia prosty bezpośredni interfejs z zewnętrznymi przełącznikami lub stykami zamykającymi.

**IR learner** - Dla wygody wbudowany jest również uniwersalny IR Learner (nośna 25-60KHz), który służy do przechwytywania kodów IR z dowolnego pilota zdalnego sterowania.

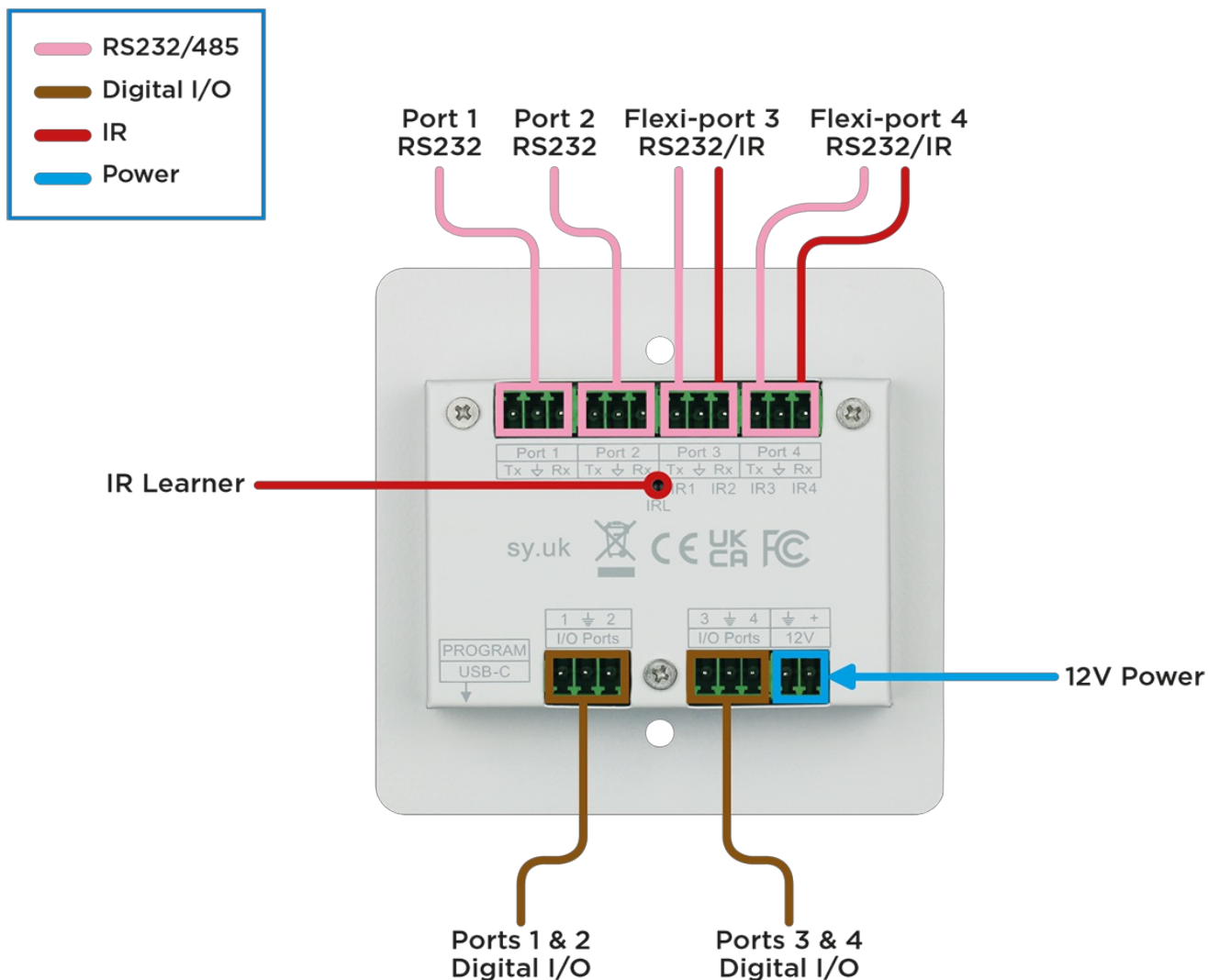

**Oprogramowanie NebulaStudio®** - Aby ułatwić szybki rozwój solidnych, rozszerzalnych rozwiązań programowych, stworzono szereg dedykowanych aplikacji w jednym zintegrowanym środowisku, a mianowicie **NebulaStudio®**.

Jego sercem jest intuicyjny system konfiguracji, idealny do szybkiego opracowywania większości typowych operacji. Jest to możliwe dzięki powiązaniu wielu konfigurowalnych sekwencji poleceń z określonymi przyciskami klawiatury. Te grupy sekwencyjnych i asynchronicznych poleceń wraz z opóźnieniami, licznikami czasu zdarzeń, zmianami kolorów i przejściami stanu realizują określone zachowanie, które można dostosować za pomocą zestawu właściwości.

Biblioteka poleceń SY jest również integralną częścią **NebulaStudio®**. Jest to rozszerzalny zbiór sekwencji poleceń niezbędnych do interakcji z określonymi urządzeniami końcowymi.

Wreszcie, **NebulaStudio®** zawiera natywny symulator klawiatury, który umożliwia testowanie określonych konfiguracji.

**SY mesh** - jest to radykalna koncepcja sieciowa logicznie łącząca urządzenia końcowe z siecią mesh w przeciwieństwie do konkretnego portu kontrolera. Ta abstrakcja pozwala na niezwykle elastyczne topologie systemu, znacznie zwiększając skalowalność i niezawodność, jednocześnie minimalizując wysiłek związany z konfiguracją.

# Region

KCS-4

KCS-4V

KCS-6V

KCS-8

UK

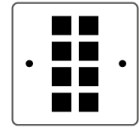
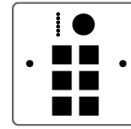
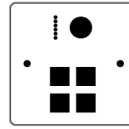
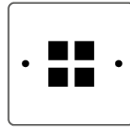

European

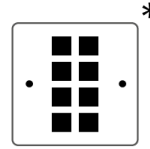
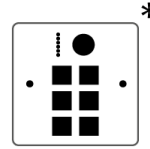
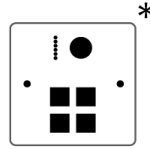
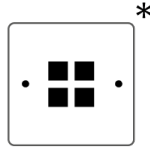

\*Using standard UK backbox

USA

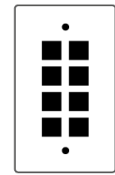
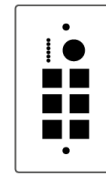
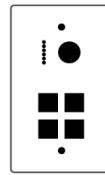
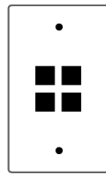

# Finishes



White



Black



Brushed  
Aluminium

 SPECYFIKACJA



---

### Dane techniczne

---

Producent

SY