

## Klawiatura sterująca SY KC8VE-A-EU (8 klawiszy + pokrętko + PoE) Aluminiowa EU

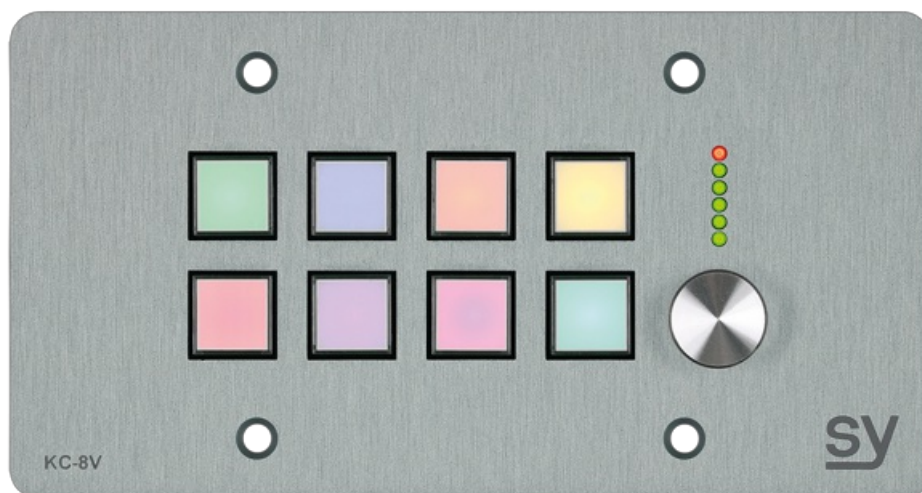

### 4 247,50 zł

3 453,25 zł netto



**Kontrolery klawiaturowe z serii KC** zostały zaprojektowane specjalnie z myślą o złożonych projektach obejmujących wiele urządzeń końcowych, warunkowe sprzężenie zwrotne oraz automatyzację zadań sekwencyjnych i asynchronicznych. Wszystko, czego potrzebujesz, znajduje się w pudełku: wystarczy podłączyć, skonfigurować i w ciągu kilku minut wdrożyć niestandardowe autonomiczne rozwiązania dla dowolnego scentralizowanego projektu AV.

W przypadku projektów obejmujących współzależne centra sterowania, zbiór współpracujących kontrolerów klawiatury KC można wdrożyć w elastycznej topologii, którą nazywamy "SY Mesh". Jest to zaawansowana funkcja sieciowa wbudowana w gamę KC, która pozwala na płynną integrację kontrolerów SY i urządzeń końcowych bez kłopotów ze skomplikowaną konfiguracją sieci. W połączeniu z matrycami AV SY, przełącznikami, rozgałęźnikami i przedłużaczami, kontrolery klawiatury SY są idealnym wyborem dla wszystkich powyższych projektów, zazwyczaj spotykanych w sektorach edukacji, hotelarstwa, korporacji i IT.

Pod maską znajduje się wiele portów I/O, a także obsługa protokołów RS232, IR i RS485 na czterech dedykowanych portach, oprócz dwóch Flexi-portów i opcji portu PoE LAN. Dostosowywanie Flexi-portów, ogólna obsługa poleceń szeregowych, manipulacja I/O, kolory przycisków i inne ustawienia są wykonywane za pośrednictwem aplikacji NebulaStudio®. Jest to potężna, ale intuicyjna platforma bez kodowania, umożliwiająca szybki rozwój zdecydowanej większości projektów. W przypadku bardziej złożonych scenariuszy NebulaStudio® zawiera również zestaw SDK (System Development Kit), który obsługuje LUA, łatwy i wydajny język programowania opracowany specjalnie dla systemów wbudowanych.

Poza tymi dodatkowymi funkcjami, zachowano smukły wygląd poprzedniej serii klawiatur z czystymi liniami podkreślającymi minimalistyczny design, który naturalnie wtapia się w otoczenie. Tak jak ważna jest estetyka, firma SY zdaje sobie sprawę z wyzwań i rygorów rzeczywistych środowisk instalacyjnych i zgodnie ze wszystkimi ich produktami AV, klawiatury KC zostały zaprojektowane tak, aby zapewnić solidne właściwości elektryczne i mechaniczne. W tym celu wszystkie warianty formatu, UK, EU i USA są wykonane z całkowicie metalowej obudowy i aluminiowej płyty czołowej i są wykończone w kolorze czarnym, białym lub klasycznym aluminium.

Kontrolery z klawiaturą KC są dostępne z wyborem 4, 6, 8 lub 10 przycisków z podświetleniem RGB. Dostępne są również warianty z pokrętkiem, a także opcjonalny moduł ethernetowy, umożliwiający łatwiejszą regulację parametrów i większą interoperacyjność.

**Potężny kontroler**- Chociaż kontroler klawiatury KC może być używany w mniejszych projektach, biorąc pod uwagę jego potężny procesor, dużą pamięć, 32 współbieżne timery zdarzeń i opcję Ethernet, jest to potęga idealna do większych złożonych projektów. Mówiąc dokładniej, seria ta została zaprojektowana z myślą o złożonych aplikacjach z pojedynczym pomieszczeniem, podzielonym

pomieszczeniem, wieloma pomieszczeniami lub rozproszonymi wieloma sterownikami. Złożone zadania automatyzacji zwykle zarezerwowane dla dedykowanych systemów sterowania innych firm mogą być teraz zarządzane w jednym miejscu, prosto z serca projektu AV.

**Przyciski z podświetleniem RGB**- każdy przycisk można ustawić na określony rzeczywisty kolor i poziom intensywności, co pozwala na harmonizację grup przycisków wyświetlających subtelne zmiany. Płynne przejścia między stanami podświetlenia, tworzą bardziej wyrafinowane wrażenia dla użytkownika. Wszystkie przyciski można oznaczyć za pomocą dostarczonego arkusza legendy lub własnych etykiet i zabezpieczyć przezroczystymi nasadkami. Narzędzie do usuwania nasadek (CRT) jest dołączone do każdego kontrolera KC, aby pomóc w usuwaniu nasadek, jeśli zajdzie potrzeba wymiany etykiety w przyszłości.

**Elastyczne porty komunikacyjne**- dostępnych jest do 6 portów RS232, 1x RS485 i 4x porty emitera podczerwieni, a także opcjonalny port PoE Ethernet LAN (obsługujący 128 urządzeń). Nasze konfigurowalne porty Flexi-Ports zapewniają optymalne wykorzystanie zasobów, wybierając kombinację portów, które spełniają dokładne wymagania każdej konkretnej instalacji.

**Porty I/O**- dostępne są 4 cyfrowe porty I/O, z których każdy może być skonfigurowany jako port wejściowy lub wyjściowy. Porty te mogą współpracować z urządzeniami zasilanymi napięciem 24 V DC i są zdolne do pochłaniania prądu (pull low) do 200 mA. Porty są zabezpieczone przed nadmiernym prądem i wstecznym EMF z obciążeń indukcyjnych, takich jak przekaźniki. Włączenie wejściowych rezystorów zapewnia prosty bezpośredni interfejs z zewnętrznymi przełącznikami lub stykami zamykającymi.

**IR learner**- Dla wygody wbudowany jest również uniwersalny IR Learner (nośna 25-60KHz), który służy do przechwytywania kodów IR z dowolnego pilota zdalnego sterowania.

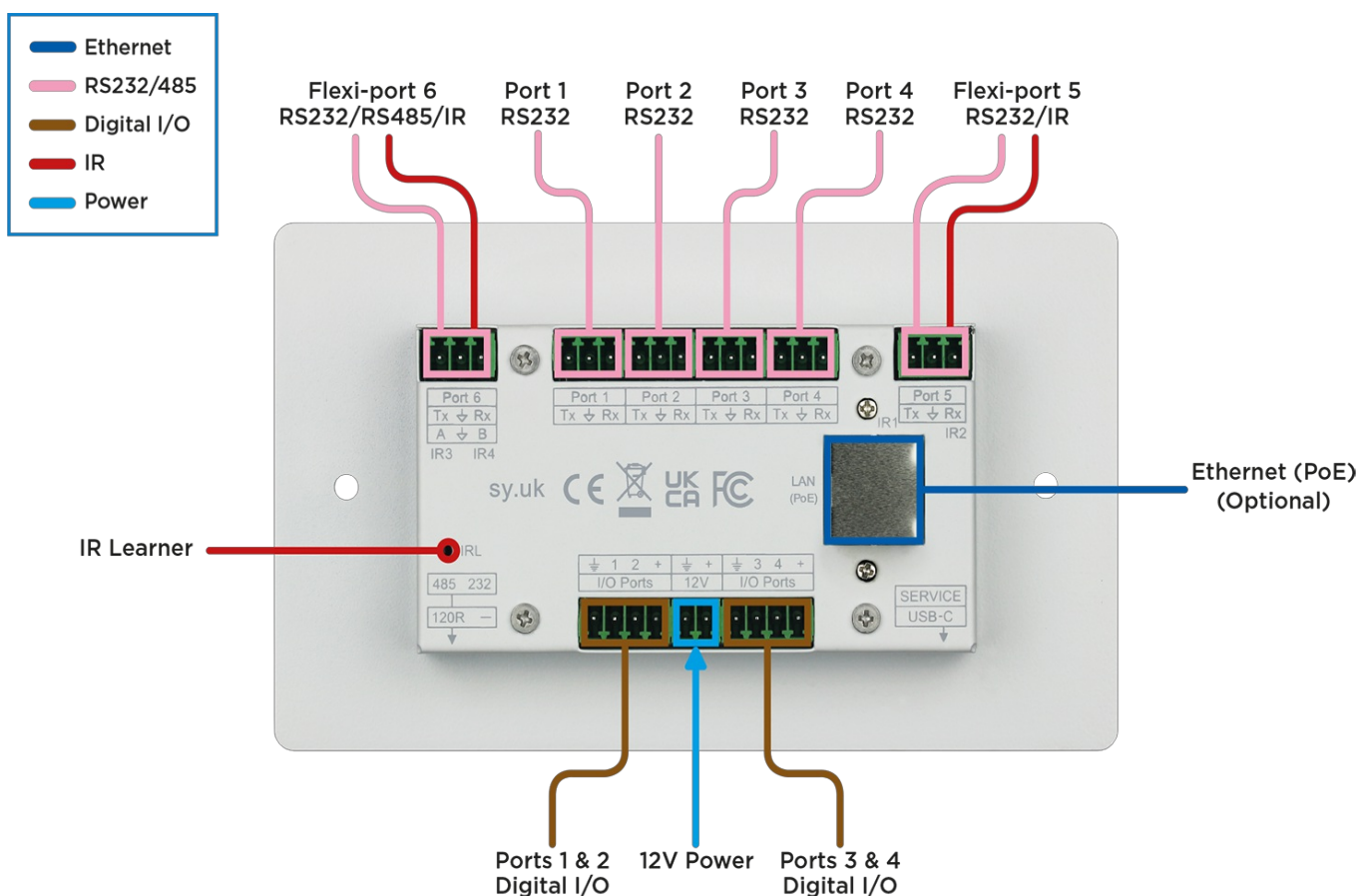

**Oprogramowanie NebulaStudio®**- Aby ułatwić szybki rozwój solidnych, rozszerzalnych rozwiązań programowych, stworzyliśmy szereg dedykowanych aplikacji w jednym zintegrowanym środowisku, a mianowicie **NebulaStudio®**.





Jego sercem jest intuicyjny, oparty na właściwościach system konfiguracji, idealny do szybkiego opracowywania większości typowych operacji. Jest to możliwe dzięki powiązaniu wielu konfigurowalnych sekwencji poleceń z określonymi przyciskami klawiatury. Te grupy sekwencyjnych i asynchronicznych poleceń wraz z opóźnieniami, licznikami czasu zdarzeń, zmianami kolorów i przejściami stanu realizują określone zachowanie, które można dostosować za pomocą zestawu właściwości.

Dla bardziej zaawansowanych zadań dedykowany LUA SDK zapewnia inteligentny edytor i wydajny kompilator, które umożliwiają użytkownikowi pisanie programów proceduralnych lub obiektowych zdolnych do rozwiązywania najbardziej wymagających wymagań.

Biblioteka poleceń SY jest również integralną częścią **NebulaStudio®**. Jest to rozszerzalny zbiór sekwencji poleceń niezbędnych do interakcji z określonymi urządzeniami końcowymi.

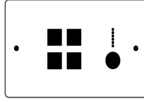
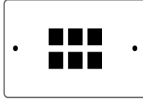
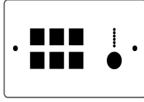
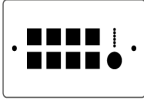
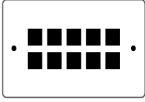
Wreszcie, **NebulaStudio** zawiera natywny symulator klawiatury, który umożliwia testowanie określonych konfiguracji, a także skryptów LUA.

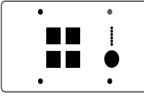
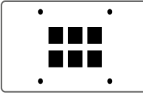
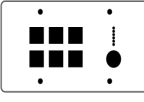
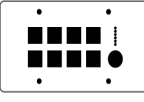
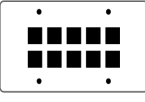
**SY mesh** - jest to radykalna koncepcja sieciowa logicznie łącząca urządzenia końcowe z siecią mesh w przeciwieństwie do konkretnego portu kontrolera. Ta abstrakcja pozwala na niezwykle elastyczne topologie systemu, znacznie zwiększając skalowalność i niezawodność, jednocześnie minimalizując wysiłek związany z konfiguracją.

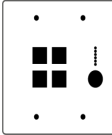
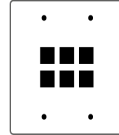
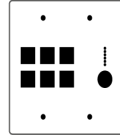
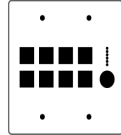
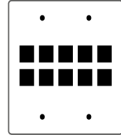
Region	KC-4V	KC-6	KC-6V	KC-8V	KC-10
UK 					
European 					
USA 					

## Finishes



White



Black



Brushed Aluminium

 SPECYFIKACJA



---

## Dane techniczne

---

Producent

SY

---